

SAMSUNG

**Инструкция для
пользователя
стиральной машины**

P1405J	P1403J
P1205J	P1203J
P1005J	P1003J
P805J	P803J



Меры предосторожности

Поздравляем вас с покупкой этой стиральной машины Samsung. Данная Инструкция для пользователя содержит ценную информацию по установке, эксплуатации и уходу за стиральной машиной.

Пожалуйста, найдите время для того, чтобы прочитать Инструкцию, так как она поможет вам полностью использовать все возможности стиральной машины и обеспечить долгие годы ее безотказной работы.

Перед началом пользования этим изделием

- Упаковочные материалы могут представлять опасность для детей; храните все упаковочные материалы (пластиковые пакеты, полистирол, и т.п.) в недоступном для детей месте.
- Это изделие разработано только для бытового применения.
- Обеспечьте, чтобы подключение машины к водопроводу и электрической сети выполняли квалифицированные специалисты с соблюдением инструкций фирмы-изготовителя (см. раздел “Установка стиральной машины” на стр. 2) и местных правил техники безопасности.
- Перед началом использования этой машины должны быть удалены все упаковочные материалы и транспортировочные болты. Если вы не удалите их, может возникнуть серьезная неисправность стиральной машины. См. раздел “Удаление транспортировочных болтов” на стр. 3.
- Перед первой стиркой белья вы должны выполнить полный цикл стирки без загрузки белья. См. раздел “Первая стирка белья” на стр. 9.

Инструкции по технике безопасности

- Перед чисткой или выполнением технического обслуживания стиральной машины выключите машину с помощью кнопки  (Вкл./Выкл.) и отсоедините вилку сетевого шнура от розетки.
- Убедитесь в том, что карманы всей подготовленной к стирке одежды пусты.
Твердые острые предметы, такие как монеты, булавки, гвозди, винты или камушки могут привести к серьезному повреждению стиральной машины.
- Всегда отсоединяйте сетевой шнур машины от розетки и закрывайте водопроводный кран по окончании пользования машиной.
- Перед тем, как открывать дверцу машины, убедитесь в том, что вода полностью слита. Не открывайте дверцу, если вам все еще видна вода внутри барабана.
- В машину могут залезть домашние животные или маленькие дети. Проверьте машину каждый раз перед использованием.
- Во время цикла стирки стеклянная дверца становится очень горячей. Не позволяйте детям приближаться к стиральной машине во время ее использования.
- Не пытайтесь самостоятельно ремонтировать изделие. Попытка проведения ремонта неопытными или не обладающими соответствующей квалификацией лицами может привести к травме и/или сделать необходимым выполнение более серьезного ремонта изделия.
- Если штепсельная вилка (сетевой шнур) повреждены, то во избежание возникновения опасности, обратитесь для их замены к изготовителю, его агенту по обслуживанию или к соответствующему подготовленному специалисту.
- Техническое обслуживание этого изделия должно выполняться только в авторизованном сервисном центре и при этом должны использоваться только фирменные запасные части.

Меры предосторожности -----	Внутренняя сторона обложки
Установка стиральной машины -----	2
Распаковка стиральной машины-----	2
Общий вид стиральной машины -----	2
Выбор места для установки машины -----	3
Регулировка высоты выравнивающих ножек-----	3
Удаление транспортировочных болтов -----	3
Подсоединение шланга для подачи воды -----	3
Прокладывание сливного шланга -----	4
Подключение машины к сети переменного тока-----	5
Стирка белья -----	6
Общий вид панели управления -----	6
Первая стирка белья-----	9
Загрузка моющего средства в стиральную машину -----	9
Стирка белья с использованием Интеллектуального управления --	10
Установка функции предварительной стирки -----	11
Выбор дополнительных функций-----	11
Ручное управление стиркой белья -----	12
Использование задержанного пуска -----	12
Советы по стирке -----	13
Уход за стиральной машиной -----	14
Аварийный слив воды из стиральной машины -----	14
Восстановление работоспособности замерзшей стиральной машины--	14
Чистка наружных поверхностей машины -----	14
Чистка отсека для моющего средства и ниши для этого отсека ----	14
Чистка фильтра для мусора -----	15
Чистка сетчатого фильтра шланга для подачи воды -----	15
Устранение проблем -----	16
Проблемы и их устранение -----	16
Расшифровка сообщений об ошибках -----	16
Таблица программ стирки -----	17
Приложение -----	18
Таблица по обращению с тканями -----	18
Предупреждения по обеспечению электрической безопасности ----	18
Защита окружающей среды -----	19
Заявление о соответствии стандартам-----	19
Технические характеристики -----	19

Установка стиральной машины

Распаковка стиральной машины

Распакуйте вашу стиральную машину и осмотрите ее, чтобы убедиться, что она не была повреждена при транспортировке. Также убедитесь в том, что вы получили все принадлежности, показанные на рисунке ниже. Если стиральная машина получила повреждения при транспортировке или отсутствуют какие-либо из принадлежностей, входящих в комплект поставки, немедленно обратитесь к дилеру фирмы Samsung, у которого вы купили машину.

Общий вид стиральной машины

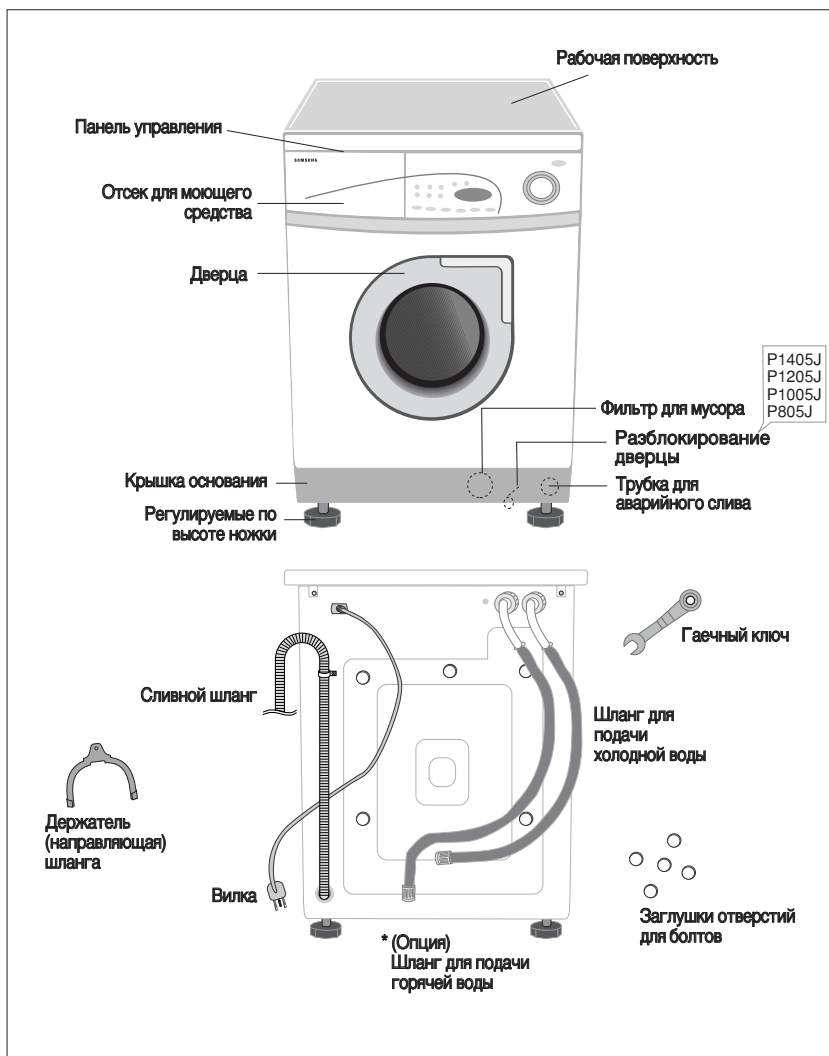

Установка стиральной машины

Выбор места для установки машины

Перед установкой стиральной машины, выберите для нее место со следующими характеристиками:

- Прочная ровная поверхность (если поверхность неровная, обратитесь к ниже расположенному параграфу “Регулировка высоты выравнивающих ножек”)
- Место, где не падает прямой солнечный свет
- Место с достаточной вентиляцией
- Температура в комнате не опускается ниже 0°C.
- Вдали от источников тепла, например, работающих на угле или газе

Обеспечьте, чтобы стиральная машина не стояла на своем сетевом шнуре.

При установке машины на пол с ковровым покрытием, вентиляционные отверстия в днище стиральной машины не должны закрываться ворсом коврового покрытия.

Регулировка высоты выравнивающих ножек

Если пол неровный, отрегулируйте высоту ножек (не подкладывайте под ножки деревянные бруски или другие предметы):

1. Ослабьте стопорную гайку ножки и вращайте ножку рукой, пока не получите желаемую высоту.
2. Затяните стопорную гайку при помощи поставяемого с машиной гаечного ключа.

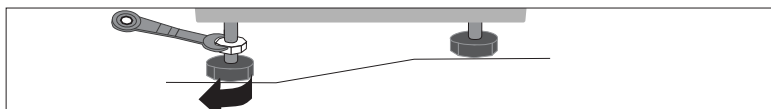

- **Установите машину на прочную ровную поверхность**

Если машина установлена на неровную или непрочную поверхность, при ее работе могут возникать шум или вибрация (Допустимый угол наклона составляет только 1 градус).

Удаление транспортировочных болтов

Перед использованием стиральной машины вы должны удалить пять транспортировочных болтов с задней стенки машины. Чтобы удалить болты:

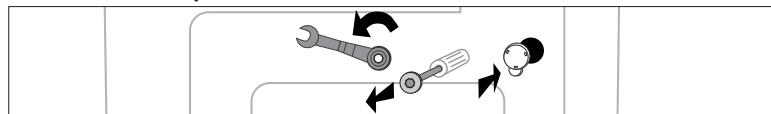

1. Ослабьте все транспортировочные болты при помощи поставяемого с машиной гаечного ключа перед их удалением.
2. Возьмитесь за головку болта и вытяните болт через широкую часть отверстия. Повторите эту операцию для каждого болта.
3. Закройте отверстия входящими в комплект поставки машины пластмассовыми заглушками.
4. Сохраните транспортировочные болты для использования в будущем.

Подсоединение шланга для подачи воды (не во всех моделях)

1. Снимите переходную муфту с шланга для подачи воды.			4. Подсоедините к переходной муфте шланг для подачи воды. Потяните вниз деталь (с) шланга для подачи воды. Когда вы опустите деталь (с), шланг автоматически плотно соединится с муфтой, при этом будет слышен щелчок.
2. Сначала ослабьте 4 винта на муфте с помощью “+” отвертки. Затем возьмите муфту и поворачивайте ее часть (b) по направлению стрелки до тех пор, пока между ней и частью (a) не получится промежуток шириной около 5 мм.			5. Подсоедините другой конец шланга для подачи воды к впускному клапану для воды, расположенному в верхней части стиральной машины. Заверните соединитель шланга по часовой стрелке до упора.
3. Подсоедините муфту к водопроводному крану и туго затяните винты. Затем поворачивайте часть (b) по направлению стрелки до тех пор, пока она не упрется в часть (a).			• Если на водопроводном кране имеется резьба, наверните на кран шланг для подачи воды, как показано на рисунке.

ПРИМЧАНИЕ Если после подсоединения шланга наблюдается протечка воды, повторите вышеприведенные действия. Подсоединяйте шланг к водопроводному крану, наиболее удобному для этой цели. Если кран имеет квадратную форму или слишком большой диаметр, перед соединением шланга с муфтой выньте из соединителя шланга промежуточное кольцо.

Установка стиральной машины

Подсоединение шланга для подачи воды

Один конец шланга для подачи воды должен быть подсоединен к стиральной машине, а второй конец шланга - к водопроводному крану. Не растягивайте шланг для подачи воды. Если шланг слишком короток и вы не хотите переносить водопроводный кран в другое место, замените поставляемый шланг более длинным шлангом, выдерживающим высокое давление.

Чтобы подсоединить шланг для подачи воды:

1. Возьмитесь за L-образный фитинг на конце шланга для подачи воды и подсоедините его к патрубку для подачи холодной воды, расположенному на задней стенке стиральной машины. Затяните соединение рукой.

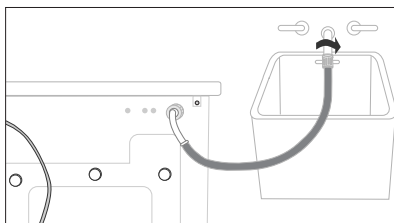

2. Подсоедините другой конец шланга для подачи воды к крану холодной воды раковины в вашем доме, от которой вы хотите подавать воду к стиральной машине, и затяните соединение рукой. В случае необходимости, вы можете изменить положение конца шланга для подачи воды, подключенного к стиральной машине, для чего ослабьте фитинг, поверните шланг и вновь затяните фитинг.

- Опция:**
1. Возьмитесь за **красный L-образный фитинг** на конце шланга для подачи горячей воды и подсоедините его к **красному патрубку** для подачи горячей воды, расположенному на **задней стенке стиральной машины**. Затяните соединение рукой.
 2. Подсоедините другой конец шланга для подачи воды к крану горячей воды раковины в вашем доме, от которой вы хотите подавать воду к стиральной машине, и затяните соединение рукой.
 3. Если вы хотите пользоваться только холодной водой, используйте **Y-образный тройник**.

Прокладывание сливного шланга

Конец сливного шланга можно расположить тремя способами:

Зацепить за край раковины

Сливной шланг должен располагаться на высоте от 60 до 90 см. Чтобы конец сливного шланга был изогнут, используйте поставляемый с машиной держатель (направляющую) шланга. Прикрепите держатель к стене при помощи крючка или к крану при помощи шагата, чтобы сливной шланг не мог перемещаться.

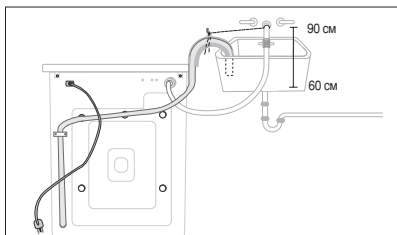

Вставить в отвод слива раковины

Отвод, в который вставляется сливной шланг, должен находиться выше сифона слива раковины, чтобы конец сливного шланга находился на высоте не менее 60 см от уровня пола.

Вставить в отводную трубу канализационного стояка

Фирма Samsung рекомендует вам использовать вертикальную отводную трубу высотой 65 см. Высота отводной трубы должна быть не менее 60 см и не более 90 см.

Установка стиральной машины

Подключение машины к сети переменного тока

Для пользователей в Европе. Вам **НЕ** нужно будет заземлять вилку сетевого шнура машины.

Для пользователей в США. Вы **ДОЛЖНЫ** заземлить вилку сетевого шнура машины.

Перед тем, как начинать пользоваться стиральной машиной, попросите имеющего лицензию электрика проверить правильность заземления стиральной машины.

Для пользователей в Великобритании

Инструкции по электромонтажу

ПРЕДУПРЕЖДЕНИЕ: ЭТО ИЗДЕЛИЕ ДОЛЖНО БЫТЬ ЗАЗЕМЛЕНО

Это изделие должно быть заземлено. В случае электрического короткого замыкания, заземление уменьшает риск поражения электрическим током, обеспечивая цепь утечки для электрического тока. Это изделие снабжено сетевым шнуром, который включает в себя заземляющий провод для подключения к клемме заземления вашей сетевой вилки.

Вилка сетевого шнура должна подключаться к розетке сети переменного тока, которая должным образом смонтирована и заземлена.

*Провода в сетевом шнуре имеют следующую цветовую маркировку:

- Зеленый и желтый : Земля
- Синий : Нейтраль
- Коричневый : Фаза

- Если цвет изоляции проводников в сетевом шнуре не соответствует цветовой маркировке контактов вашей вилки, то поступайте следующим образом:
- Подсоедините провод с изоляцией желтого и зеленого цвета к контакту вилки, обозначенному буквой E, или символом земли (\equiv), или имеющему зеленый или зеленый и желтый цвет.
- Подсоедините провод с изоляцией синего цвета к контакту, обозначенному буквой N, или имеющему черный цвет.
- Подсоедините провод с изоляцией коричневого цвета к контакту, обозначенному буквой L, или имеющему красный цвет.
- * Если вы сомневаетесь в правильном понимании какой-либо из этих инструкций, проконсультируйтесь у квалифицированного электрика или специалиста по обслуживанию.

Изготовитель этой стиральной машины не будет брать на себя какую-либо ответственность за травмы людей или повреждение имущества, произошедшие из-за несоблюдения этих требований.

Внутри этой стиральной машины нет деталей, обслуживаемых пользователем, а если сетевой шнур данного изделия поврежден, его должен заменять только квалифицированный специалист по обслуживанию, уполномоченной фирмой-изготовителем, потому что для замены шнура требуются специальные инструменты.

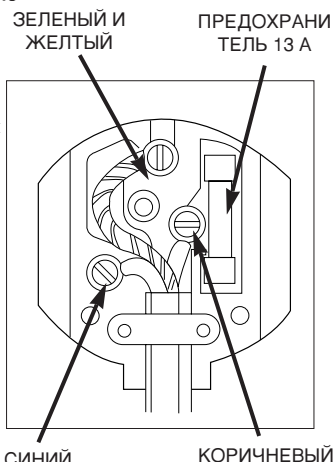

ПРЕДУПРЕЖДЕНИЕ

Перед использованием машины убедитесь в том, что сетевая вилка и шнур не имеют повреждений. Если по какой-либо причине вам потребовалось отрезать литую сетевую вилку от шнура, немедленно выньте из вилки плавкий предохранитель и избавьтесь от вилки. Не при каких обстоятельствах не вставляйте отрезанную вилку в розетку сети переменного тока, так как это может привести к поражению электрическим током.

ЦЕПИ ПИТАНИЯ

Ваша стиральная машина должна подключаться к цепи питания, отдельной от цепей питания других электроприборов. Если этого не сделано, то может сработать автомат защиты или перегореть плавкий предохранитель.

Стирка белья

Общий вид панели управления

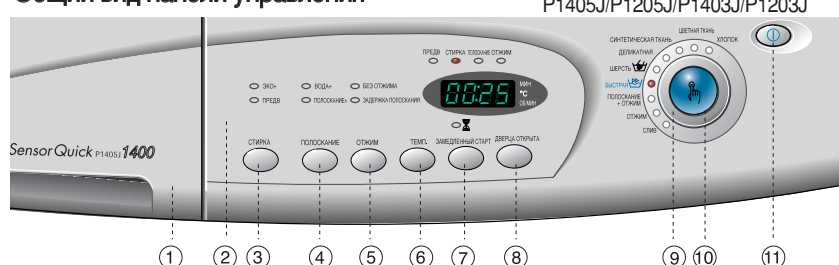

1. Дозатор моющего средства

2. Панель дисплея

На ней показывается время, остающееся до окончания цикла стирки, и сообщения об ошибках.

3. Кнопка дополнительных функций стирки (Wash)

Последовательно нажимайте кнопку для циклического выбора имеющихся функций частичной стирки: [Eco+(ЭКО+) → Prewash(ПРЕДВ) → Cancel(ОТМЕНА) → Eco+(ЭКО+)]

Примечание: Функция предварительной стирки доступна только при использовании программ Хлопок, Цветное белье, Синтетика или Тонкая ткань

4. Кнопка дополнительных функций полоскания (Rinse)

Последовательно нажимайте кнопку для циклического выбора имеющихся функций частичного полоскания: [Water+(ВОДА+) → Rinse+(ПОЛОСКАНИЕ+) → {Water+(ВОДА+) + Rinse+(ПОЛОСКАНИЕ+)} → Cancel(ОТМЕНА) → Water+(ВОДА+)]

5. Кнопка выбора скорости отжима (Spin)

Последовательно нажимайте кнопку для циклического выбора имеющихся скоростей отжима

P1405J/P1403J	no, rh, 400, 600, 800, 1000, 1200, 1400 об/мин.	no: без отжима
P1205J/P1203J	no, rh, 400, 600, 800, 1000, 1200 об/мин.	rh: полоскание без слива

При нажатии этой кнопки во время работы машины вы можете увидеть на панели дисплея выбранную скорость отжима.

6. Кнопка выбора температуры воды (Temp.)

Последовательно нажимайте кнопку для циклического выбора доступных температур воды при стирке (Холодная вода, 30°C, 40°C, 60°C и 95°C)

При нажатии этой кнопки во время работы машины вы можете увидеть на панели дисплея выбранную температуру воды.

7. Кнопка задержанного пуска (Delay Start)

Последовательно нажимайте кнопку для циклического выбора имеющихся вариантов задержанного пуска (задержка от 1 часа до 24 часов с шагом в один час).

8. Кнопка открывания дверцы (Door Open) (модели P1405J, P1205J)

Нажимайте кнопку, чтобы открыть дверцу стиральной машины.

Примечание: Вы не можете открыть дверцу, пока не нажмете кнопку (Вкл./Выкл.).

Cotton(ХЛОПОК), Colour(ЦВЕТНАЯ ТКАНЬ), Synthetics(СИНТЕТИЧЕСКАЯ ТКАНЬ), Delicates(ДЕЛИКАТНАЯ), Wool(ШЕРСТЬ), Quick(БЫСТРАЯ), Rinse+Spin(ПОЛОСКАНИЕ+ОТЖИМ), Spin(ОТЖИМ), Drain(СЛИВ)

9. Ручка выбора программ стирки с использованием Интеллектуального управления

Поворачивайте ручку для выбора одной из девяти имеющихся программ стирки.

10. Кнопка Пуск/Пауза

Нажимайте, чтобы сделать паузу и затем вновь запустить программу стирки.

11. Кнопка (Вкл./Выкл.)

Нажмите кнопку один раз, чтобы включить стиральную машину, нажмите ее опять, чтобы выключить стиральную машину. Машина автоматически выключается, если она остается во включенном состоянии дольше 10 минут без нажатия какой-либо кнопки.

Общий вид панели управления

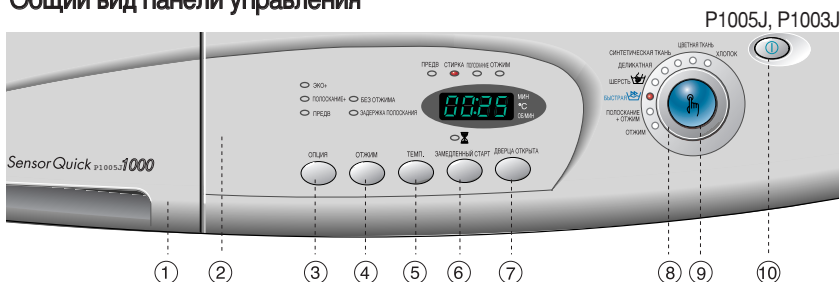

1. Дозатор моющего средства

2. Панель дисплея

На ней показывается время, остающееся до окончания цикла стирки, и сообщения об ошибках.

3. Кнопка дополнительных функций (Option)

Последовательно нажимайте кнопку для циклического выбора имеющихся функций частичной стирки: [Eco*(ЭКО)* → Rinse*(ПОЛОСКАНИЕ)* → Prewash(ПРЕДВ) → {Eco*(ЭКО)* + Rinse*(ПОЛОСКАНИЕ)*} → {Rinse*(ПОЛОСКАНИЕ)* + Prewash(ПРЕДВ)} → Cancel(ОТМЕНА) → Eco*(ЭКО*)]

Примечание: Функция предварительной стирки доступна только при использовании программ Хлопок, Цветное белье, Синтетика или Тонкая ткань

4. Кнопка выбора скорости отжима (Spin)

Последовательно нажимайте кнопку для циклического выбора имеющихся скоростей отжима

no, rh, 400, 600, 800, 1000 об/мин.

no: без отжима

rh: полоскание без слива

При нажатии этой кнопки во время работы машины вы можете увидеть на панели дисплея выбранную скорость отжима.

5. Кнопка выбора температуры воды (Temp.)

Последовательно нажимайте кнопку для циклического выбора доступных температур воды при стирке (Холодная вода, 30°C, 40°C, 60°C и 95°C)

При нажатии этой кнопки во время работы машины вы можете увидеть на панели дисплея выбранную температуру воды.

6. Кнопка задержанного пуска (Delay Start)

Последовательно нажимайте кнопку для циклического выбора имеющихся вариантов задержанного пуска (задержка от 1 часа до 24 часов с шагом в один час).

7. Кнопка открывания дверцы (Door Open) (модель P1005J)

Нажимайте кнопку, чтобы открыть дверцу стиральной машины.

Примечание: Вы не можете открыть дверцу, пока не нажмете кнопку (Вкл./Выкл.).

8. Ручка выбора программ стирки с использованием Интеллектуального управления

Поворачивайте ручку для выбора одной из восьми имеющихся программ стирки.

Cotton(ХЛОПОК), Colour(ЦВЕТНАЯ ТКАНЬ), Synthetics(СИНТЕТИЧЕСКАЯ ТКАНЬ), Delicates(ДЕЛИКАТНАЯ), Wool(ШЕРСТЬ), Quick(БЫСТРАЯ), Rinse+Spin(ПОЛОСКАНИЕ+ОТЖИМ), Spin(ОТЖИМ)

9. Кнопка Пуск/Пауза

Нажимайте, чтобы сделать паузу и затем вновь запустить программу стирки.

10. Кнопка (Вкл./Выкл.)

Нажмите кнопку один раз, чтобы включить стиральную машину, нажмите ее опять, чтобы выключить стиральную машину. Машина автоматически выключается, если она остается во включенном состоянии дольше 10 минут без нажатия какой-либо кнопки.

Стирка белья

Общий вид панели управления

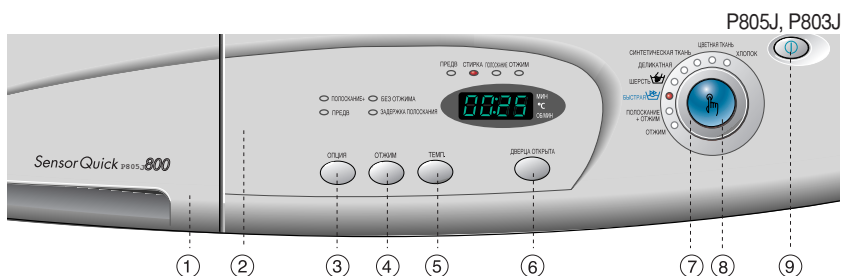

1. Дозатор моющего средства

2. Панель дисплея

На ней показывается время, остающееся до окончания цикла стирки, и сообщения об ошибках.

3. Кнопка дополнительных функций (Option)

Последовательно нажимайте кнопку для циклического выбора имеющихся функций частичной стирки: [Rinse+(ПОЛОСКАНИЕ+) → Prewash(ПРЕДВ) → {Rinse+(ПОЛОСКАНИЕ+) + Prewash(ПРЕДВ)} → Cancel(ОТМЕНА) → Rinse+(ПОЛОСКАНИЕ+)]

Примечание: Функция предварительной стирки доступна только при использовании программ Хлопок, Цветное белье, Синтетика или Тонкая ткань

4. Кнопка выбора скорости отжима (Spin)

Последовательно нажимайте кнопку для циклического выбора имеющихся скоростей отжима

no, rh, 400, 600, 800 об/мин.

no: без отжима, rh: полоскание без слива

При нажатии этой кнопки во время работы машины вы можете увидеть на панели дисплея выбранную скорость отжима.

5. Кнопка выбора температуры воды (Temp.)

Последовательно нажимайте кнопку для циклического выбора доступных температур воды при стирке (Холодная вода, 30°C, 40°C, 60°C и 95°C)

При нажатии этой кнопки во время работы машины вы можете увидеть на панели дисплея выбранную температуру воды.

6. Кнопка открывания дверцы (Door Open) (модель P805J)

Нажимайте кнопку, чтобы открыть дверцу стиральной машины.

Примечание: Вы не можете открыть дверцу, пока не нажмете кнопку (Вкл./Выкл.).

7. Ручка выбора программ стирки с использованием Интеллектуального управления

Поворачивайте ручку для выбора одной из восьми имеющихся программ стирки.

Cotton(ХЛОПОК), Colour(ЦВЕТНАЯ ТКАНЬ), Synthetics(СИНТЕТИЧЕСКАЯ ТКАНЬ), Delicates(ДЕЛИКАТНАЯ), Wool(ШЕРСТЬ), Quick(БЫСТРАЯ), Rinse+Spin(ПОЛОСКАНИЕ+ОТЖИМ), Spin(ОТЖИМ)

8. Кнопка Пуск/Пауза

Нажимайте, чтобы сделать паузу и затем вновь запустить программу стирки.

9. Кнопка (Вкл./Выкл.)

Нажмите кнопку один раз, чтобы включить стиральную машину, нажмите ее опять, чтобы выключить стиральную машину. Машина автоматически выключается, если она остается во включенном состоянии дольше 10 минут без нажатия какой-либо кнопки.

Первая стирка белья

Перед тем, как стирать белье в первый раз, вы должны выполнить полный цикл стирки без загрузки белья. Чтобы это сделать:

1. Нажмите кнопку ① (Вкл./Выкл.).
2. Налейте немного жидкого моющего средства в отделение ② отсека для моющего средства.

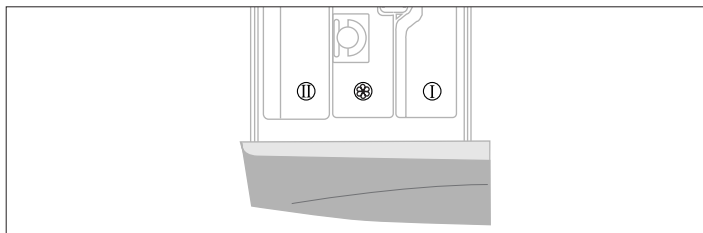

3. Откройте водопроводный кран, от которого подается вода в стиральную машину.
4. Последовательно нажимайте кнопку Temp. (Температура), пока дисплей не покажет 40°C.
5. Нажмите кнопку Пуск/Пауза.
 - В результате этого из стиральной машины будет удалена вся вода, которая могла остаться в машине после ее сдаточных испытаний на фирме-изготовителе.

Загрузка моющего средства в стиральную машину

1. Вытяните из ниши отсек для моющего средства.
2. Добавьте моющее средство для стирки в отделение ②.
3. Добавьте кондиционер ткани в отделение ③ (если вы желаете).
4. Добавьте моющее средство для предварительной стирки в отделение ① (если вы желаете).

* Не во всех моделях

Использование горячей воды

- Клапан подачи горячей воды открывается, когда вы выбираете температуру воды для стирки не ниже 60°C (60°C или 95°C).

Стирка белья

Стирка белья с использованием Интеллектуального управления

Ваша новая стиральная машина делает стирку белья легкой задачей, благодаря использованию разработанной фирмой Samsung автоматической системы Интеллектуального управления. Когда вы выбираете программу стирки, машина сама устанавливает правильные температуру воды, продолжительность стирки и скорость стирки.

Чтобы выстирать белье с использованием программ Интеллектуального управления:

1. Откройте водопроводный кран, к которому подключена машина.
2. Нажмите кнопку  (Вкл./Выкл.).
3. Нажмите кнопку Door Open (Открытие дверцы) (модели P1405J, P1205J, P1005J, P805J).

Примечание: Вы не можете открыть дверцу, пока не нажмете кнопку  (Вкл./Выкл.).

4. Откройте дверцу машины.
5. Загрузите в барабан стиральной машины поочередно предметы одежды, которые вы хотите выстирать, при этом они должны размещаться неплотно, чтобы не переполнить машину.
6. Закройте дверцу.
7. Добавьте моющее средство, кондиционер ткани и моющее средство для предварительной стирки (при необходимости) в соответствующие отделения отсека для моющего средства.

Примечание: Функция предварительной стирки доступна только при стирке предметов одежды из хлопка, цветных тканей, синтетики и тонких тканей. Она требуется только если ваше белье сильно загрязнено. Если вы хотите использовать предварительную стирку, обратитесь к разделу “Установка функции предварительной стирки” на стр. 11.

8. Поворотом ручки выбора программ стирки с использованием Интеллектуального управления выберите программу стирки, соответствующую типу белья, которое вы собираетесь стирать: Cotton(ХЛОПОК), Colour(ЦВЕТНАЯ ТКАНЬ), Synthetics(СИНТЕТИЧЕСКАЯ ТКАНЬ), Delicates(ДЕЛИКАТНАЯЯ), Wool(ШЕРСТЬ), Quick(БЫСТРАЯ) (короткий цикл стирки), Rinse+Spin(ПОЛОСКАНИЕ+ ОТЖИМ), Spin(ОТЖИМ), Drain(СЛИВ) (P1405J, P1403J, P1205J, P1203J).

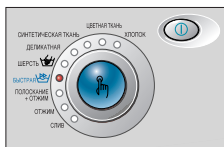

Вы увидите, как на панели управления будут загораться соответствующие индикаторы.

9. На этом этапе вы можете управлять температурой воды при стирке, скоростью отжима и временем задержки пуска нажатием соответствующих кнопок дополнительных функций.
10. Нажмите кнопку Пуск/Пауза на ручке выбора программ и цикл стирки начнется. Загорится индикатор времени задержки и на дисплее появится время, остающееся до окончания цикла стирки.

Когда цикл стирки закончился:

Через 10 минут после окончания цикла стирки стиральная машина автоматически выключится.

1. Нажмите кнопку Door Open(ДВЕРЦА ОТКРЫТА) (модели P1405J, P1205J, P1005J, P805J).

Примечание: Дверцу будет нельзя открыть до истечения 3 минут с момента остановки машины или с момента выключения питания машины (модели P1403J, P1203J, P1003J, P803J).

2. Выньте белье из барабана.

Установка функции предварительной стирки

Предварительная стирка доступна только при стирке одежды из хлопка, синтетики или тонкой ткани.

Чтобы воспользоваться предварительной стиркой:

1. Загрузите моющее средство для предварительной стирки в отделение ① отсека для моющего средства.
2. Выберите программу стирки (Cotton(ХЛОПОК), Colour(ЦВЕТНАЯ ТКАНЬ), Synthetics(СИНТЕТИЧЕСКАЯ ТКАНЬ) или Delicates(ДЕЛИКАТНАЯ)).
3. Нажимайте кнопку Wash(СТИРКА), Rinse(ПОЛОСКАНИЕ) или Option(ОПЦИЯ), пока на панели управления не загорится индикатор "Prewash(ПРЕДВ)".
4. Нажмите кнопку Пуск/Пауза, чтобы начать цикл.

Выбор дополнительных функций

Water+ (ВОДА+)

(модели P1405J, P1403J, P1205J, P1203J)

При выборе этой функции в цикле полоскания используется большее количество воды.

Эта функция пригодна для стирки детской одежды. Ее должны применять пользователи машины, живущие в местности с очень мягкой водой.

Eco+ (ЭКО+)

(модели P1405J, P1403J, P1205J, P1203J, P1005J, P1003J).

Функция Eco+ доступна только для программ Хлопок, Цветное белье, Синтетика или Тонкая ткань.

При выборе этой функции уменьшаются время нагрева и температура воды.

Используйте эту функцию для экономии электроэнергии при стирке слабозагрязненного белья.

Rinse+ (ПОЛОСКАНИЕ+)

Ваша стиральная машина выполнит дополнительный цикл полоскания.

Продолжительность стирки соответствующим образом увеличится.

No Spin (БЕЗ ОТЖИМА)

Белье остается в барабане без выполнения отжима после заключительного слива воды.

Rinse Hold (ЗАДЕРЖКА ПОЛОСКАНИЯ)



Белье остается замоченным в воде после заключительного полоскания.

Перед тем как можно будет выгрузить белье, необходимо выполнить программу "Drain(СЛИВ)" или "Spin(ОТЖИМ)".

Стирка белья

Ручное управление стиркой белья

Вы можете управлять стиркой белья вручную, без использования Интеллектуального управления. Чтобы сделать это:

1. Откройте водопроводный кран, к которому подключена машина.
 2. Нажмите кнопку  (Вкл./Выкл.) на стиральной машине.
 3. Нажмите кнопку Door Open(ДВЕРЦА ОТКРЫТА) (модели P1405J, P1205J, P1005J, P805J).
- Примечание:** Вы не можете открыть дверцу, пока не нажмете кнопку  (Вкл./Выкл.).
4. Откройте дверцу машины.
 5. Загрузите в барабан стиральной машины поочередно предметы одежды, которые вы хотите выстирать, при этом они должны размещаться неплотно, чтобы не переполнить машину.
 6. Закройте дверцу.
 7. Добавьте моющее средство, и при необходимости, кондиционер ткани или моющее средство для предварительной стирки в соответствующие отделения отсека для моющего средства.
 8. Нажмите кнопку Temp (Температура) для выбора температуры воды при стирке.
(Холодная вода, 30°C, 40°C, 60°C, 95°C).
 9. Нажмите кнопку Spin (Отжим) для выбора скорости отжима [по, th, 400, 600, 800..... по... оборотов в минуту (об/мин)].

Примечание: Программа Rinse Hold(ЗАДЕРЖКА ПОЛОСКАНИЯ) позволяет вам вынуть из стиральной машины белье, с которого еще капает вода по (без отжима), th (полоскание без слива).

10. Последовательно нажимайте кнопку Wash (Стирка), Rinse (Полоскание) или Option (Дополнительные функции), чтобы выбрать нужную вам функцию: Prewash(ПРЕДВ) (только при стирке одежды из хлопка, цветных тканей, синтетики или тонкой ткани), Water+(ВОДА+), Rinse+(ПОЛОСКАНИЕ+), Eco+(ЭКО+)

P1405J/P1403J	Eco+(ЭКО+), Prewash(ПРЕДВ), Water+(ВОДА+),
P1205J/P1203J	Rinse+(ПОЛОСКАНИЕ+)
P1005J/P1003J	Eco+(ЭКО+), Prewash(ПРЕДВ), Rinse+(ПОЛОСКАНИЕ+)
P805J/P803J	Prewash(ПРЕДВ), Rinse+(ПОЛОСКАНИЕ+)

11. Нажмите кнопку Пуск/Пауза и машина начнет цикл стирки.

Когда цикл стирки закончился:

1. Нажмите кнопку Door Open(ДВЕРЦА ОТКРЫТА) (модели P1405J, P1205J, P1005J, P805J).
Примечание: Дверцу будет нельзя открыть до истечения 3 минут с момента остановки машины или с момента выключения питания машины (модели P1403J, P1203J, P1003J, P803J).
2. Выньте белье из барабана.

Использование задержанного пуска (модели P1405J, P1403J, P1205J, P1203J, P1005J, P1003J)

Вы можете запрограммировать стиральную машину так, чтобы она автоматически начала стирку позже, по истечению определенного времени. Вы можете задать задержку пуска на время от 1 до 24 часов с шагом в 1 час.

Чтобы это сделать:

1. Вручную или автоматически установите в вашей стиральной машине режим стирки, соответствующий типу белья, которое вы собираетесь стирать.
2. Последовательно нажимайте кнопку Delay Start(ЗАМЕДЛЕННЫЙ СТАРТ), пока не установите требуемое время задержки.
3. Нажмите кнопку Пуск/Пауза. Загорится индикатор Задержанного пуска и встроенные в машину часы начнут обратный отсчет времени, пока не будет достигнуто заданное вами время.
4. Чтобы отменить задержанный пуск, нажмите кнопку  (Вкл./Выкл.), затем вновь включите стиральную машину.

Советы по стирке

Сортировка вашего белья : Сортируйте ваше белье в соответствии со следующими характеристиками:

- **Тип символа на ярлыке одежды, указывающего, как нужно обращаться с тканью :** Рассортируйте белье на хлопок, смесовое волокно, синтетику, шелк, шерсть и вискозу.
- **Цвет: Разделите белье на белое и цветное. Стирайте новое цветное белье отдельно.**
- **Размер:** Загрузка в машину белья и одежды различающихся размеров улучшает эффективность стирки.
- **Прочность:** Стирайте требующие осторожного обращения ткани отдельно, используя программу стирки Delicate (Тонкая ткань) для стирки чистой шерсти, занавесок и предметов из шелка. Проверьте ярлыки на предметах одежды, которые вы собираетесь стирать, или обратитесь к таблице по обращению с тканями, приведенной в приложении.

Внимайте все из карманов : Монеты, английские булавки, и аналогичные предметы могут повредить белье, барабан стиральной машины и емкость для воды.

Застегивайте застёжки : Застегните молнии, пуговицы или крючки, свяжите друг с другом свободно висящие ремни или ленты.

Предварительная стирка хлопчатобумажной ткани : Ваша новая стиральная машина в сочетании с использованием современных моющих средств обеспечит идеальные результаты стирки, экономя при этом электроэнергию, время, воду и моющее средство. Однако, если ваша одежда из хлопка особенно сильно загрязнена, используйте режим предварительной стирки с применением моющего средства на основе белков.

Определение загрузки белья: Не загружайте в стиральную машину слишком много белья, так как оно в этом случае не будет хорошо выстирано. Для определения правильной загрузки в зависимости от типа стираемого белья используйте приведенную ниже таблицу.

Тип ткани	Загрузка
Цветная ткань/Хлопок	
-средне/слабо загрязненная	5.5 кг
-сильно загрязненная	5.5 кг
Синтетическая ткань	2.5 кг
Деликатная	2.0 кг
Шерсть	1.5 кг

Советы по использованию моющих средств: Выбор типа моющего средства, который вы должны использовать, основывается на типе ткани (хлопок, синтетика, тонкие ткани, шерсть), прочности ее окраски, температуре стирки, степени и типе загрязнения. Всегда используйте моющие средства с "низким пенообразованием", разработанные для автоматических стиральных машин.

Следуйте рекомендациям изготовителя моющего средства, основываясь на весе белья, степени его загрязнения и жесткости воды в вашей местности. Если вы не знаете степени жесткости воды в вашей местности, обратитесь в организацию, обеспечивающую водоснабжение вашего дома.

Примечание:

Храните моющие средства и кондиционеры ткани в безопасном сухом месте, недоступном для детей.

Уход за стиральной машиной

Аварийный слив воды из стиральной машины

1. Отсоедините вилку сетевого шнура стиральной машины от розетки.
2. Снимите крышку основания стиральной машины, воспользовавшись отверткой, чтобы отделить ее от корпуса.
3. Отверните пробку аварийного слива, повернув ее влево. Возьмитесь за конец трубки для аварийного слива и медленно вытяните трубку примерно на 20 см.
4. Дайте всей воде стечь в тазик.
5. Вставьте трубку для аварийного слива на место и вновь приверните пробку аварийного слива.
6. Установите на место крышку основания.

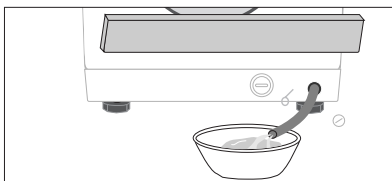
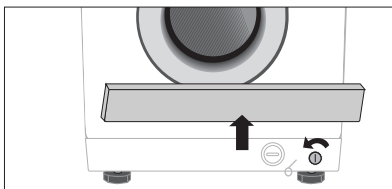

Восстановление работоспособности замерзшей стиральной машины

Если температура в помещении, где установлена стиральная машина, упала ниже нуля градусов и машина замерзла:

1. Отсоедините сетевой шнур машины от розетки.
2. Поливайте теплой водой водопроводный кран, к которому подсоединен шланг от машины, до тех пор, пока не сможете отсоединить шланг.
3. Снимите шланг для подачи воды и положите его в теплую воду.
4. Налейте теплую воду в барабан стиральной машины и оставьте воду в барабане на 10 минут.
5. вновь подсоедините шланг для подачи воды к водопроводному крану и проверьте, нормально ли наливается и сливается вода.

Чистка наружных поверхностей машины

1. Протрите поверхности стиральной машины, в том числе и панель управления, с использованием мягкой тряпки и неабразивных бытовых чистящих средств.
2. Вытрите поверхности насухо мягкой тряпкой.
3. Не лейте воду на стиральную машину.

Чистка отсека для моющего средства и ниши для этого отсека

1. Нажмите на освобождающий рычаг, расположенный внутри отсека для моющего средства, и вытяните отсек.
2. Снимите пробку, расположенную в отделении ⊗.
3. Вымойте все части отсека проточной водой.
4. Очистите нишу отсека для моющего средства при помощи старой зубной щетки.
5. Установите на место пробку (плотно вставив ее) и вставьте перегородку для жидкого моющего средства на место в соответствующем отделении.
6. Вдвиньте отсек для моющего средства на место.
7. Выполните программу полоскания, не загружая белья в барабан стиральной машины.

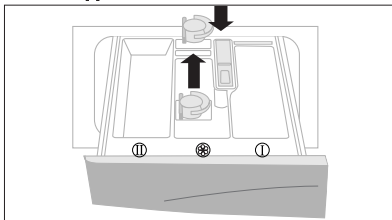

Чистка фильтра для мусора

Чистите фильтр для мусора 2 или 3 раза в год.

1. Снимите крышку основания, расположенную спереди в нижней части стиральной машины.
2. Отверните пробку аварийного слива, повернув ее влево и слейте всю оставшуюся воду. См. раздел "Аварийный слив воды из стиральной машины" на стр. 14.
3. Отверните крышку фильтра и снимите ее.

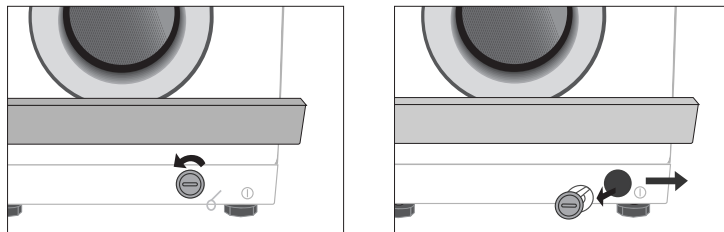

4. Смойте грязь и удалите весь другой мусор из фильтра. Убедитесь в том, что расположенные сзади фильтра лопасти сливного насоса не заблокированы грязью. Верните на место крышку фильтра.
5. Установите на место крышку основания машины.

Чистка сетчатого фильтра шланга для подачи воды

Вы должны чистить сетчатый фильтр шланга для подачи воды не менее одного раза в год или когда вы увидите на дисплее следующее сообщение об ошибке:



Чтобы почистить фильтр:

1. Закройте кран, от которого подается вода к стиральной машине.
2. Отверните шланг от патрубка на задней стенке машины.
3. При помощи плоскогубцев осторожно вытяните сетчатый фильтр из конца шланга и положите его водой, пока он не станет чистым. Также очистите внутреннюю и наружную поверхности снабженного резьбой патрубка.



4. Вставьте фильтр на место.
5. Вновь приверните шланг к стиральной машине.
6. Откройте водопроводный кран и убедитесь в том, что местах подсоединения шланга нет протечки воды.

Устранение проблем

Проблемы и их устранение

Стиральная машина не работает

- Убедитесь в том, что дверца плотно закрыта.
- Убедитесь в том, что стиральная машина подключена к сети переменного тока.
- Убедитесь в том, что открыт водопроводный кран, от которого подается вода в машину.
- Убедитесь в том, что вы нажали кнопку Пуск/Пауза.

Вода не подается или подается в недостаточном количестве

- Убедитесь в том, что открыт водопроводный кран, от которого подается вода в машину.
- Убедитесь в том, что в шланге для подачи воды не замерзла вода.
- Убедитесь в том, что в шланге для подачи воды отсутствуют перегибы.
- Убедитесь в том, что сетчатый фильтр шланга для подачи воды не забит грязью.

По окончании программы стирки в отсеке для моющего средства остается моющее средство

- Убедитесь в том, что стиральная машина работает при достаточном напоре воды.
- Размешайте моющее средство ближе к задней стенке отсека для моющего средства (подальше от наружного края отсека).

Стиральная машина вибрирует или работает слишком шумно

- Убедитесь в том, что стиральная машина установлена на ровную поверхность. Если поверхность неровная, отрегулируйте высоту ножек, чтобы выровнять машину (см. стр. 3).
- Убедитесь в том, что удалены транспортировочные болты (см. стр. 3).
- Убедитесь в том, что стиральная машина не прикасается ни к каким другим предметам.
- Убедитесь в том, что загруженное белье уравновешено.

Стиральная машина не сливает воду и/или не отжимает белье

- Убедитесь в том, что сливной шланг не сплюснен и не перегнулся.
- Убедитесь в том, что сетчатый фильтр шланга для подачи воды не забит грязью (см. стр. 15).

Кнопка Door Open (ДВЕРЦА ОТКРЫТА) не работает

(P1405J,P1205J,P1005J,P805J)

1. Отсоедините вилку сетевого шнура от розетки.
2. Слейте воду из стиральной машины.
3. С помощью отвертки отделите пластиковую крышку основания машины. Отставьте ее в сторону.
4. Найдите оранжевый пластиковый язычок и потяните его вперед, чтобы открыть дверцу.

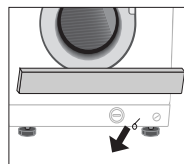

Расшифровка сообщений об ошибках

Сообщение на дисплее

door

E1

E2

E4

E9

Решение

Закройте дверцу.

- Убедитесь в том, что открыт водопроводный кран, от которого подается вода в машину.
- Проверьте напор воды.
- Очистите фильтр для мусора.
- Убедитесь в том, что сливной шланг подсоединен правильно.

Загруженное белье не уравновешено. Распутайте запутавшееся белье и разместите его равномерно.

Если вам необходимо выстирать только один предмет одежды, например, купальный халат или джинсы, результат заключительного отжима может оказаться неудовлетворительным и в окне дисплея может появиться сообщение об ошибке "E4".

- Проверьте не опущен ли конец водосливного шланга слишком низко. (Убедитесь в том, что держатель водосливного шланга, находящийся с оборотной стороны, не поврежден)
- Проверьте не погружен ли конец водосливного шланга в воду.

Прежде чем обращаться в сервисный центр:

1. Попробуйте устранить возникшую проблему (см. раздел "Проблемы и их устранение" на этой странице).
2. Вновь запустите программу стирки и посмотрите, возникла ли проблема повторно.
3. Если проблему устранить не удалось, обратитесь в авторизованный сервисный центр и опишите возникшую проблему.

Таблица программ стирки



























ПРОГРАММА	Макс. загрузка (кг)	МОЮЩЕЕ СРЕДСТВО И ДОБАВКИ			Темп. (Макс.) °С	Скорость отжима (МАКС.) об/мин.				Задержанный пуск	Функция Предв. стирка	Вода (л)	Электр. энергия (кВт)
		Предв. стирка	Стирка	Кондиционер		P1405J P1403J	P1205J P1203J	P1005J P1003J	P805J P803J				
ХЛОПОК	5.5	*	да	*	95	1400	1200	1000	800	*	*	49	1.82
ЦВЕТНАЯ ТКАНЬ	5.5	*	да	*	60	1400	1200	1000	800	*	*	49	0.95
СИНТЕТИЧЕСКАЯ ТКАНЬ	2.5	*	да	*	60	800	800	800	800	*	*	50	0.72
ДЕЛИКАТНАЯ	2.0	*	да	*	40	600	600	600	600	*	*	53	0.49
ШЕРСТЬ	1.5	-	да	*	40	400	400	400	400	*	-	59	0.52
БЫСТРАЯ	2.0	-	да	*	40	1000	1000	1000	800	*	-	38	0.57

ПРОГРАММА	Тип белья или одежды
ХЛОПОК	Средне или слабозагрязненные хлопчатобумажные ткани, постельное белье, салфетки и скатерти, нижнее белье, полотенца, рубашки и т.п.
ЦВЕТНАЯ ТКАНЬ	Средне или слабозагрязненные хлопчатобумажные ткани, постельное белье, салфетки и скатерти, нижнее белье, полотенца, рубашки и т.п.
СИНТЕТИЧЕСКАЯ ТКАНЬ	Средне или слабозагрязненные блузы, рубашки, и т.п., изготовленные из полиэфирных волокон (диолен, тревира), полиамидных волокон (перлон, нейлон) или других аналогичных смесей волокон.
ДЕЛИКАТНАЯ	Тонкие занавески, платья, юбки, рубашки и блузы.
ШЕРСТЬ	Только шерстяные изделия, которые разрешается стирать в стиральной машине и на которых есть ярлык "чистая новая шерсть".
БЫСТРАЯ	Слегка загрязненные хлопчатобумажные или льняные блузы, рубашки, изделия из махровой ткани темного цвета, изделия из цветного льна, джинсы и т.п.

1. Программы с предварительной стиркой продолжаются примерно на 15 минут дольше.
2. Данные о продолжительности программ были получены в условиях, соответствующих Стандарту IEC 456.
3. Потребление воды или электроэнергии в конкретных условиях вашего дома могут отличаться от значений, приведенных в таблице, вследствие различий в давлении и температуре подаваемой в машину воды, количестве и типе загруженного белья.

Приложение

Таблица по обращению с тканями

	Прочный материал		Можно гладить при температуре максимум 100°C
	Тонкий материал		Нельзя гладить
	Предмет одежды можно стирать при температуре воды 95°C		При химической чистке можно использовать любой растворитель
			
	Предмет одежды можно стирать при температуре воды 60°C		Можно чистить только с использованием перхлорида, бензина для заправки зажигалок, чистого спирта, чистящего средства R113
			
	Предмет одежды можно стирать при температуре воды 40°C		Можно чистить только с использованием авиационного бензина, чистого спирта и чистящего средства R113
			
	Предмет одежды можно стирать при температуре воды 30°C		Не должен подвергаться сухой химической чистке
			
	Предмет одежды должен стираться вручную		Сушите, положив на плоскую поверхность
	Только сухая химическая чистка		
	Можно отбеливать в холодной воде		Можно вешать для сушки
	Не должен отбеливаться		
	Можно гладить при температуре максимум 200°C		Может сушиться в сушильной камере при нормальной температуре
	Можно гладить при температуре максимум 150°C		
			Не должен сушиться в стиральной машине

Предупреждения по обеспечению электрической безопасности

Чтобы уменьшить риск пожара, поражения электрическим током и других травм, не забывайте об этих мерах по обеспечению электрической безопасности.

- Пользуйтесь при эксплуатации стиральной машины только тем источником электропитания, тип которого указан на прикрепленной к машине табличке с техническими данными. Если вы не уверены в типе электропитания, которое подается в ваш дом, проконсультируйтесь в магазине, в котором вы купили изделие или в организации, обеспечивающей электроэнергией ваш дом.
- Используйте только заземленную или поляризованную розетку сети переменного тока. Для вашей безопасности, это изделие снабжено поляризованной вилкой сети переменного тока, то есть, вилкой, у которой один штырь шире другого. Эта вилка может быть вставлена в розетку только одним способом. Если вы не можете полностью вставить вилку в розетку, попытайтесь перевернуть вилку, чтобы штыри входили наоборот. Если и после этого не удастся вставить вилку в розетку, обратитесь к электрику, чтобы он заменил вашу розетку.
- Защищайте сетевой шнур. Сетевой шнур должен быть проложен таким образом, чтобы на него нельзя было наступать или зажимать какими-либо установленными на него тяжелыми предметами. Необходимо уделять особое внимание вилке сетевого шнура, удлинителям и точке выхода сетевого шнура из изделия.
- Не перегружайте сетевую розетку или удлинитель. Перегрузка может привести к пожару или поражению электрическим током.

Защита окружающей среды

- Это изделие изготовлено из материалов, пригодных для вторичной переработки. Если вы когда-нибудь решите выбросить это изделие, пожалуйста, соблюдайте местные правила по удалению бытовых отходов. Отрежьте сетевой шнур, чтобы изделие нельзя было включить в сеть переменного тока. Снимите дверцу, чтобы животные или маленькие дети случайно не попали в ловушку, если они влезут внутрь изделия.
- Не превышайте количество моющего средства, рекомендованное в инструкциях изготовителя моющего средства.
- Перед циклом стирки пользуйтесь средствами для удаления пятен или отбеливателями, только если это совершенно необходимо.
- Экономьте воду и электроэнергию, полностью загружая машину при стирке (точный вес загружаемого белья зависит от используемой программы стирки).

Заявление о соответствии стандартам

Это изделие соответствует Европейским стандартам по безопасности, директиве ЕЭС 93/68 и Стандарту EN 60355.

Технические характеристики

ТИП	СТИРАЛЬНАЯ МАШИНА С ФРОНТАЛЬНОЙ ЗАГРУЗКОЙ					
ГАБАРИТНЫЕ РАЗМЕРЫ	Ш 598 мм x Г 550 мм x В 844 мм					
ДАВЛЕНИЕ ВОДЫ	50 кПа ~ 800 кПа					
МАССА	75 кг					
ЗАГРУЗКА ДЛЯ СТИРКИ и ОТЖИМА	5.5 кг (СУХОГО БЕЛЬЯ)					
ПОТРЕБЛЯЕМАЯ МОЩНОСТЬ	СТИРКА	220В		180Вт		
		240В		180Вт		
	СТИРКА И НАГРЕВ ВОДЫ	220В		2000Вт		
		240В		2400Вт		
	ОТЖИМ	МОДЕЛЬ	P1405J P1403J	P1205J P1203J	P1005J P1003J	P805J P803J
		220В	550Вт	550Вт	500Вт	430Вт
СЛИВ	34Вт					
ОБЪЕМ ВОДЫ	49 л (СТАНДАРТНАЯ ПРОГРАММА)					
СКОРОСТЬ ВРАЩЕНИЯ ПРИ ОТЖИМЕ	МОДЕЛЬ	P1405J P1403J	P1205J P1203J	P1005J P1003J	P805J P803J	
	ОБ/МИН.	1400	1200	1000	800	
МАССА УПАКОВКИ	БУМАГА	2.6 кг				
	ПЛАСТИК	0.9 кг				

Подлежит использованию по назначению
в нормальных условиях
Рекомендуемый период: 7 лет

